

# 10' x 20'

## 2-IN-1 SUPERMAX CANOPY & ENCLOSURE KIT

# Assembly Instructions

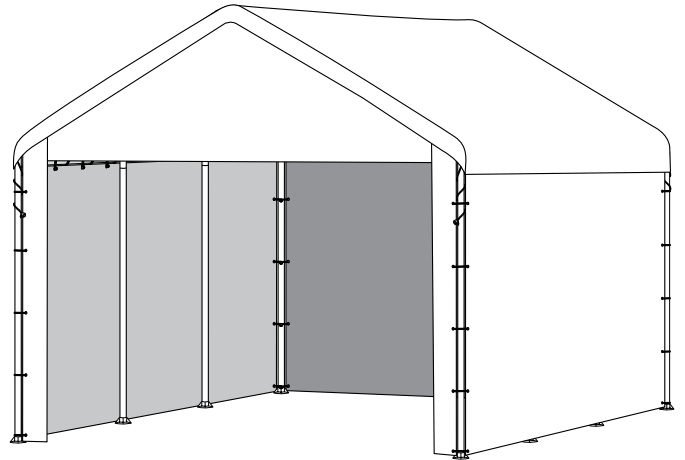
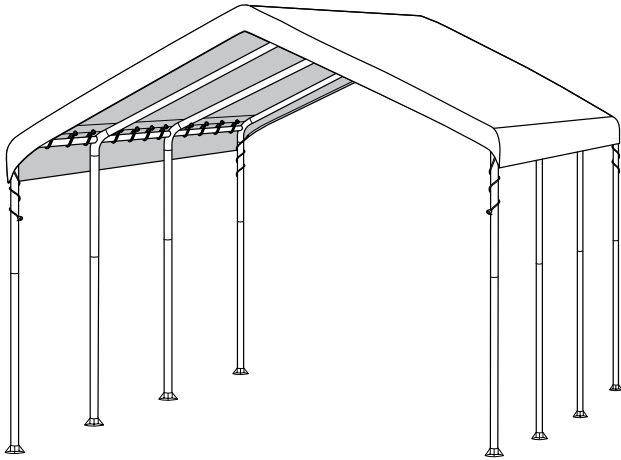

DESCRIPTION	MODEL #
10' x 20' 2-in-1 SuperMAX Canopy & Enclosure Kit - 8 Leg - White	23572

### RECOMMENDED TOOLS

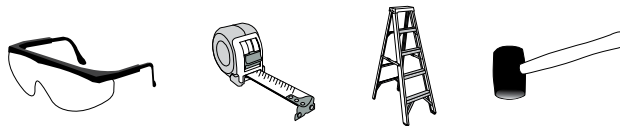

Please read instructions **COMPLETELY** before assembly. This shelter **MUST** be securely anchored. THIS IS A TEMPORARY STRUCTURE AND NOT RECOMMENDED AS A PERMANENT STRUCTURE.

Before you start: 2+ individual recommended for assembly, approximate time 3 hr.



**ShelterLogic**<sup>®</sup>  
 150 Callender Road  
 Watertown, CT 06795  
[www.shelterlogic.com](http://www.shelterlogic.com)

**1-800-524-9970**  
 Canada:  
**1-800-559-6175**

## ATTENTION:

This shelter product is manufactured with quality materials. It is designed to fit the **ShelterLogic®**, LLC custom fabric cover included. **ShelterLogic®**, LLC Shelters offer storage and protection from damage caused by sun, light rain, tree sap and animal - bird excrement. Please anchor this **ShelterLogic®**, LLC structure properly. See manual for more anchoring details. Proper anchoring, keeping cover tight and free of snow and debris is the responsibility of the consumer. This shelter is not recommended for severe weather conditions. Please read and understand the installation detail, warnings and cautions prior to beginning installation. If you have any questions call the customer service number listed below. Please refer to the warranty card inside this package.

## DANGER:

Prior to installation, consult with all local municipal codes regarding installation of temporary shelters. Choose the location of your shelter carefully. **DANGER: Keep away from electrical wires.** Check for overhead utility lines, tree branches or other structures. Check for underground pipes or wires before you dig. DO NOT install near roof lines or other structures that could shed debris onto your shelter. DO NOT hang objects from the roof or support cables.

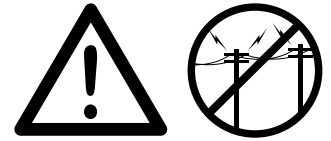

## WARNING:

Risk of fire. DO NOT smoke or use open flame devices (including grills, fire pits, deep fryers, smokers or lanterns) in or around the shelter. DO NOT store flammable liquids (gasoline, kerosene, propane, etc.) in or around your shelter. Do not expose top or sides of the shelter to open fire or other flame source.

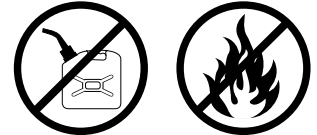

## CAUTION:

Use **CAUTION** when erecting the frame. Use safety goggles during installation. Secure and bolt together overhead poles during assembly. Beware of pole ends.

## PROPER ANCHORING AND INSTALLATION OF FRAME:

### PROPER ANCHORING OF THE FRAME IS THE RESPONSIBILITY OF THE CONSUMER.

**ShelterLogic®**, LLC is not responsible for damage to the unit or the contents from acts of nature. Any shelter that is not anchored securely has the potential to fly away causing damage, and is not covered under the warranty. Periodically check the anchors to ensure stability of shelter. **ShelterLogic®**, LLC cannot be responsible for any shelter that blows away. **NOTE:** *Your shelter's cover can be quickly removed and stored prior to severe weather conditions.* If strong winds or severe weather is forecast in your area, we recommend removal of cover.

## REPLACEMENT PARTS, ASSEMBLY, SPECIAL ORDERS:

Genuine **ShelterLogic®**, LLC replacement parts and accessories are available from the factory, including anchoring kits for nearly any application, replacement covers, wall and enclosure kits, vent and light kits, frame parts, zippered doors and other accessories. All items are shipped factory direct to your door.

### QUESTIONS - CLAIMS - SPECIAL ORDERS? CALL OUR CUSTOMER SERVICE HOTLINE:

U.S. CUSTOMER SERVICE: 1-800-524-9970 INTERNATIONAL CUSTOMER SERVICE: 001-860-945-6442 CANADA CUSTOMER SERVICE: 1-800-559-6175

HOURS OF OPERATION: MON-FRI 8:30AM-8:00PM EST, SAT-SUN 8:30AM-5:00PM EST.

## CARE AND CLEANING:

A tight cover ensures longer life and performance. Always maintain a tight cover. Loose fabric can accelerate deterioration of cover fabric. Immediately remove any accumulated debris from the roof structure with a broom, mop or other soft-sided instrument. Use extreme caution when removing debris from cover- always remove from outside the structure. DO NOT use hard-edged tools or instruments like rakes or shovels to remove debris. This could result in punctures to the cover. DO NOT use bleach or harsh abrasive products to clean the fabric cover. Cover is easily cleaned with mild soap and water.

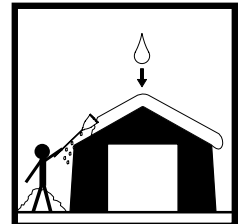







## WARRANTY:

This shelter carries a full limited warranty against defects in workmanship. **ShelterLogic®**, LLC warrants to the Original Purchaser that if properly used and installed, the product and all associated parts, are free from manufacturer's defects for a period of:

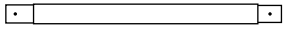
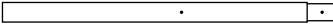
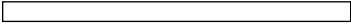
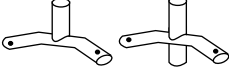
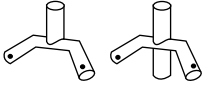
### 1 YEAR FOR COVER FABRIC, END PANELS AND FRAMEWORK

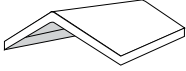
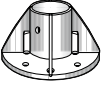
Warranty period is determined by date of shipment from **ShelterLogic®**, LLC for factory direct purchases or date of purchase from an authorized reseller, (please save a copy of your purchase receipt). If this product or any associated parts are found to be defective or missing at the time of receipt, **ShelterLogic®**, LLC will repair or replace, at it's option, the defective parts at no charge to the original purchaser. Replacement parts or repaired parts shall be covered for the remainder of the Original Limited Warranty Period. All shipping costs will be the responsibility of the customer. Parts and replacements will be sent C.O.D. You must save the original packaging materials for shipment back. If you purchased from a local dealer, all claims must have a copy of original receipt. After purchase, please fill out and return warranty card for product registration. Please see warranty card for more details.

# 10' x 20' 2-in-1 SuperMAX Canopy & Enclosure Kit - Parts List - Model #23572

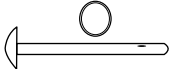
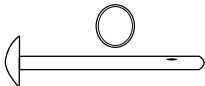
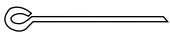
Description of Parts:		Quantity	Part #
	Rafter Poles, Swedged 54 1/2"	8	10091
	Swedged Leg Poles 76"	8	10043
	Cross Poles 77"	9	10044
	(Top bend, Shallow bend) 3 - Way Frame Connectors	2	10046
	4 - Way Frame Connectors	2	10048
	(Side bend, Sharp bend) 3 - Way Frame Connectors	4	10045
	4 - Way Frame Connectors	4	10047
	Bungee Cords	104	10066
	Canopy Cover	1	10302
	Base Feet	8	10050
	Side Walls	2	10082
	Back Panel	1	10301
	Double Zipper Door	1	10303
	TwistTite™ set (bungees + 'S'-hook)	4	10056
	Short Pins with Rings 1/4" x 2 1/4"	4	10051
	Long Pins with Rings 1/4" x 2 7/8"	8	10052
	Anchors	8	10431

# 1. LAY OUT ROOF FRAME

Assembly is easiest if the parts are spread out as shown at the location you want to place the shelter.

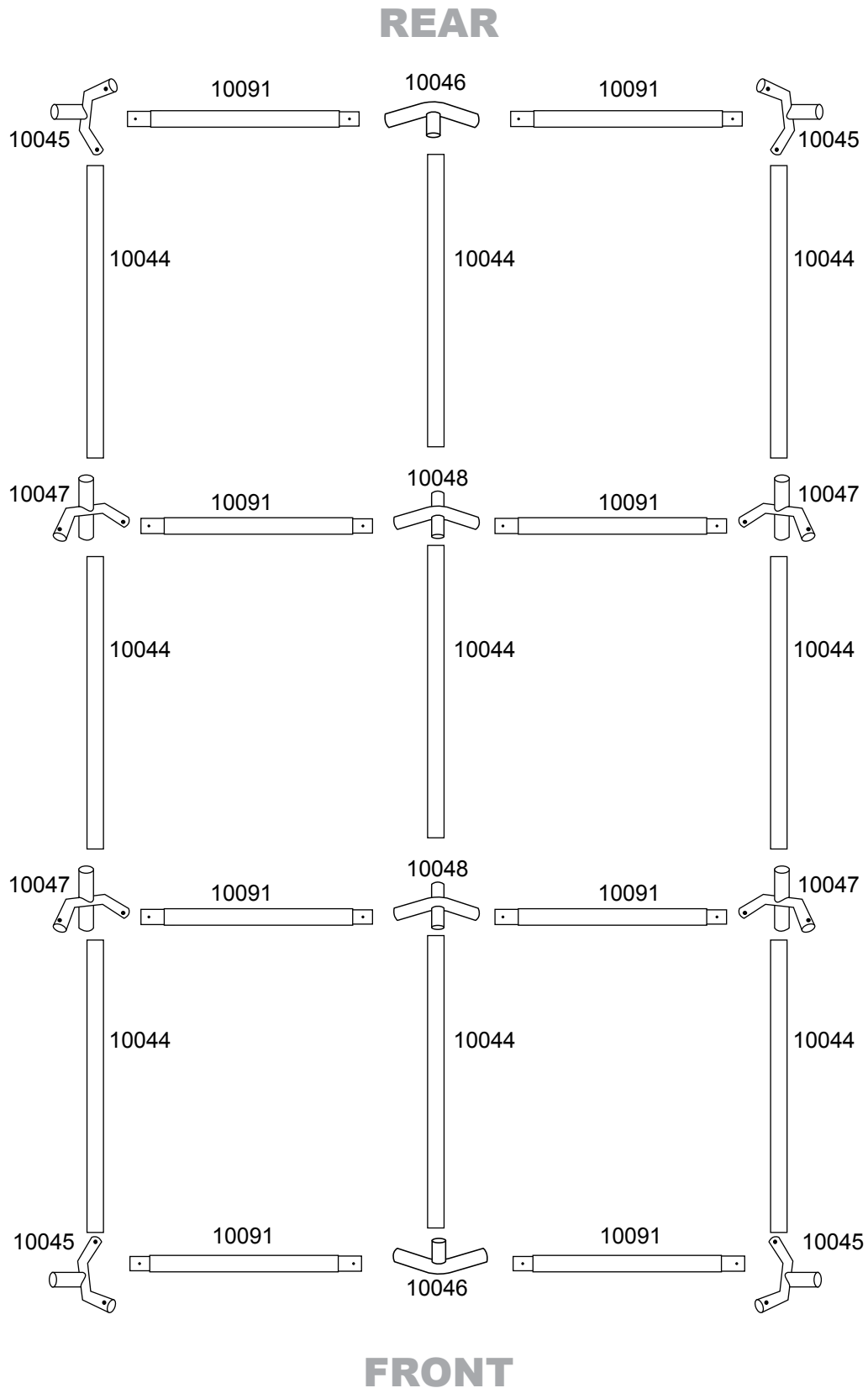

## 2. ASSEMBLE ROOF FRAME

**NOTE:** Start with the center beam, then assemble the sides

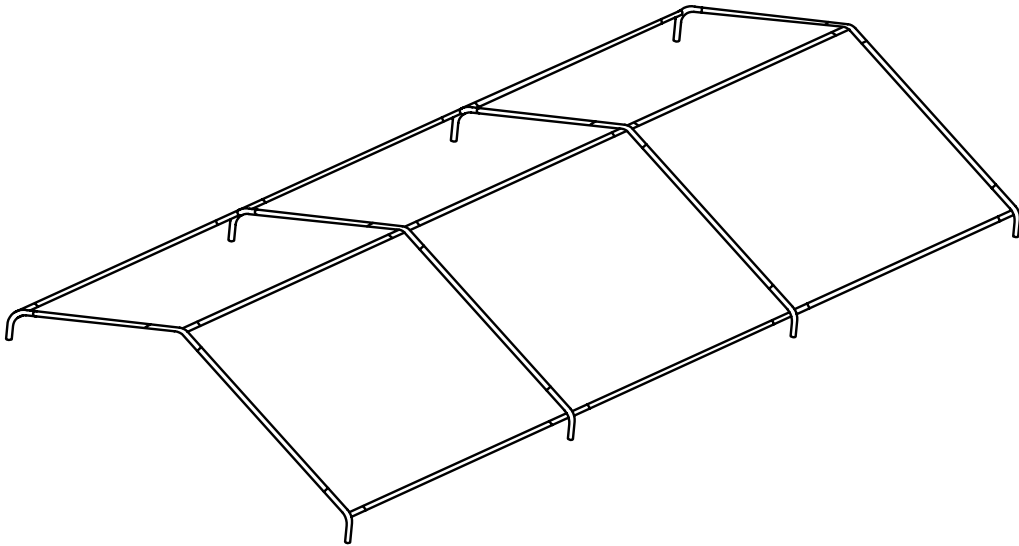

## 3. ATTACH FEET TO LEGS

**A.** Insert the leg poles (10043) into the foot plates (10050). Align holes.

**B.** Insert one long pin (10052) through all eight legs to secure base foot. Repeat with each leg.

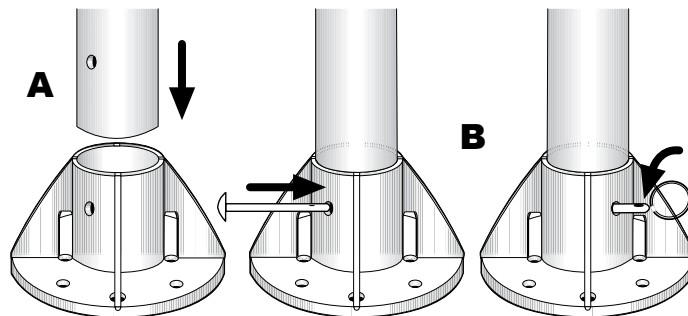

## 4. ATTACH LEGS TO ROOF FRAME

Attach all legs to one side first. Let the other side of roof frame rest on the ground.

*Repeat for opposite side.*

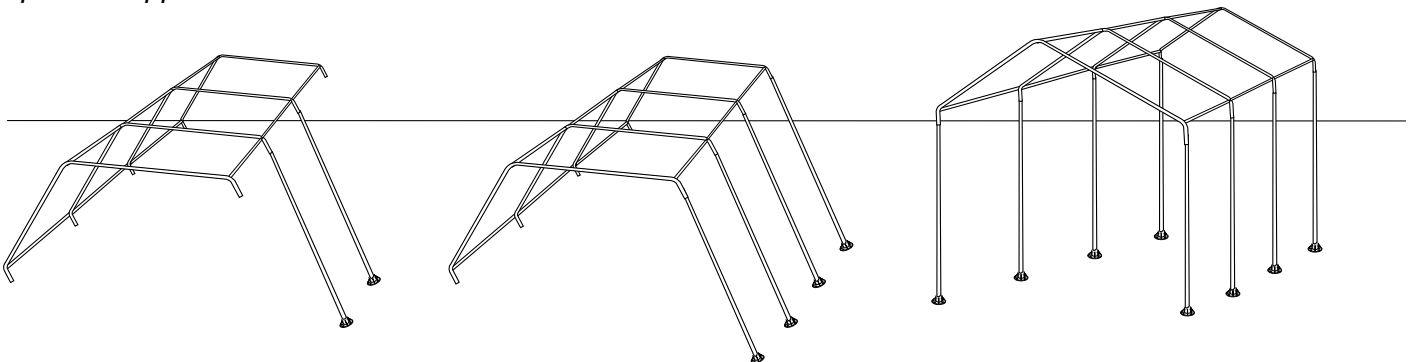

## 5. SECURE THE LEGS

To secure the center legs to the roof assembly, insert each of the 4 short pins (10051) through the hole at the bottom of each of the 4-way connectors.

Rotate the legs, if necessary, to align the holes. This will complete the leg assembly for this side. Repeat for the other side.

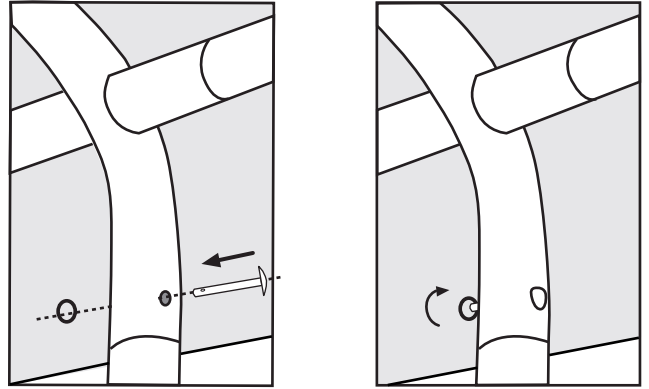

## 6. ANCHOR THE FRAME

**A.** There are four holes on each base foot that the anchor can go into. Select a hole in each base foot. Insert each anchor into the ground until the round head is touching the base foot.

**B.** Insert one anchor into all eight base feet.

*This is a temporary spike anchor. Not intended for permanent use.*

ShelterLogic® Anchoring Kit #10073 is recommended.

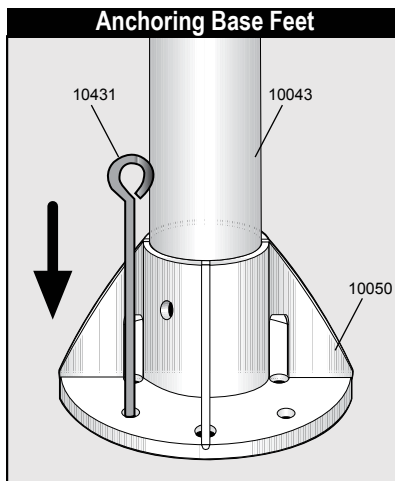

## 7. PLACE COVER AND SECURE TO CANOPY FRAME

- A. Place cover over assembled roof frame with grommet panels facing down, aligned with cross rails.
- B. Make sure the cover is properly aligned on the frame, secure the four corners of the cover with bungees (10066) to the frame first. Attach remaining bungees.

*Re-adjust bungees position along cross pole as needed to ensure a tight and even fit of the cover to the frame.*

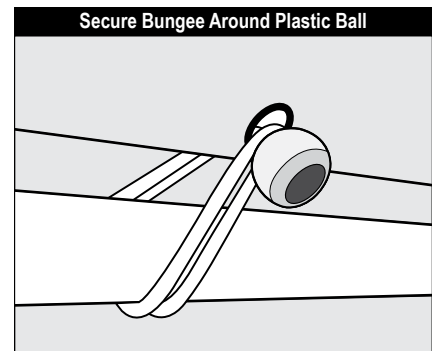
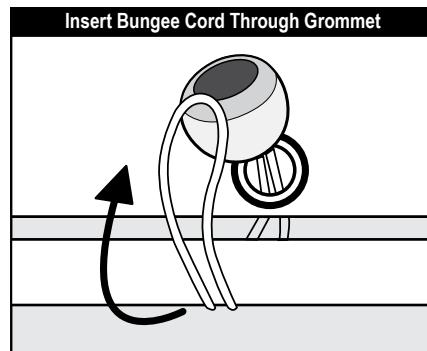
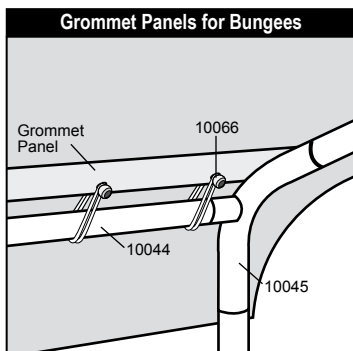
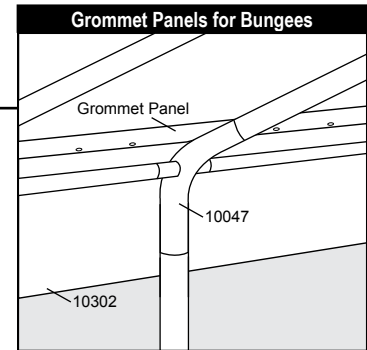
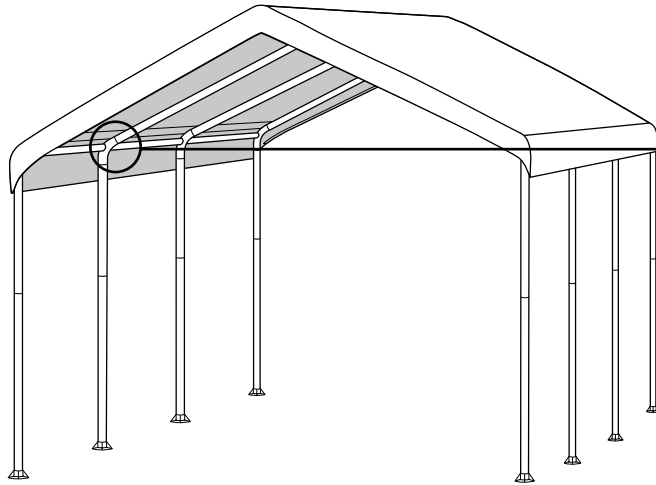

## 8. ATTACH ENCLOSURE WALL AND DOOR PANELS

Canopy enclosure panels attach to frame with bungee cords.

- A. Attach all the enclosure panels with bungees at the top first. Adjust the panels as needed to ensure a tight and even fit before securing to legs with bungees.
- B. When securing enclosure panels to legs, note that each bungee is shared with the neighboring panel.

**NOTE:** Door panels zippers must be closed when securing door panel.

**CAUTION:** Bungee Cords are under extreme tension. Use Caution when installing. Safety glasses are recommended to prevent injury.

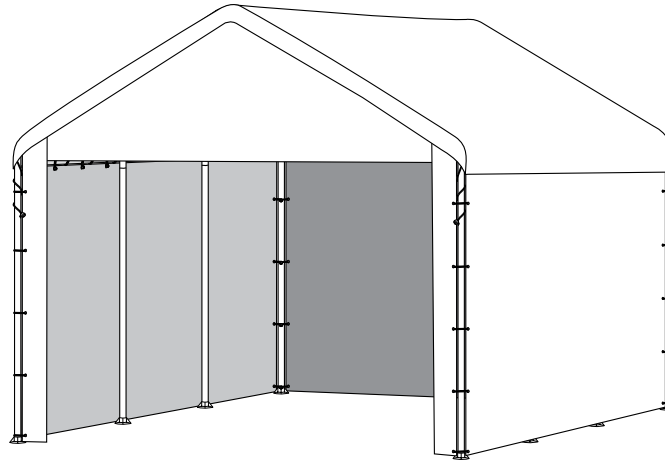
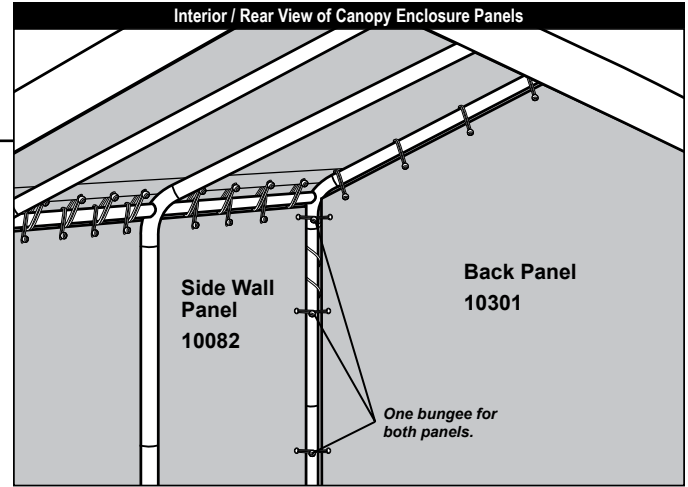
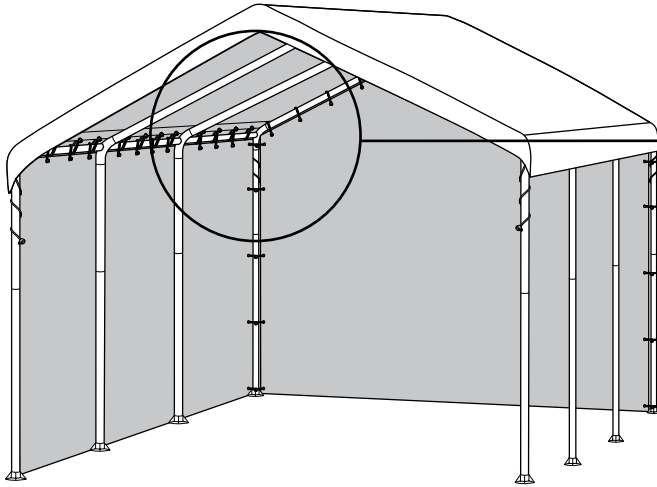

## 9. TIGHTEN THE COVER WITH TWIST TITE™

A. Wrap the cover's cord with plastic ball and "S" hook at the corners of the cover around the corner leg poles. Insert "S" hook into the hole of the corner leg poles.

Twist each leg pole toward the inside of the shelter until the cover becomes tight. Twist the leg poles equally to ensure the cover stays aligned during tightening.

B. To keep the leg in place, wrap a TwistTite™ cord around the cross rail and insert its "S" hook into the lined-up hole of the leg pole and 3-way connector.

This will prevent the leg from "untwisting". Do this at each corner.

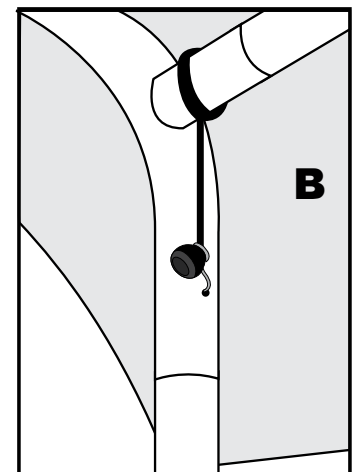
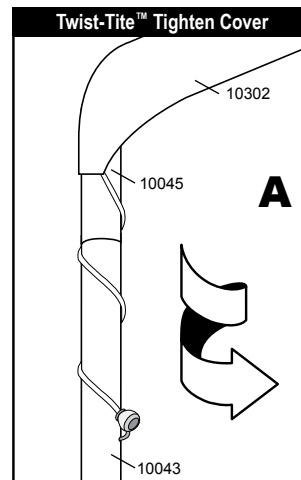



# 3 x 6,1 m

## 2-IN-1 SuperMAX™ TENTE & KIT D'ENCLOSURE

### LES TRADUCTIONS FRANÇAISES D'INSTRUCTION D'ASSEMBLAGE

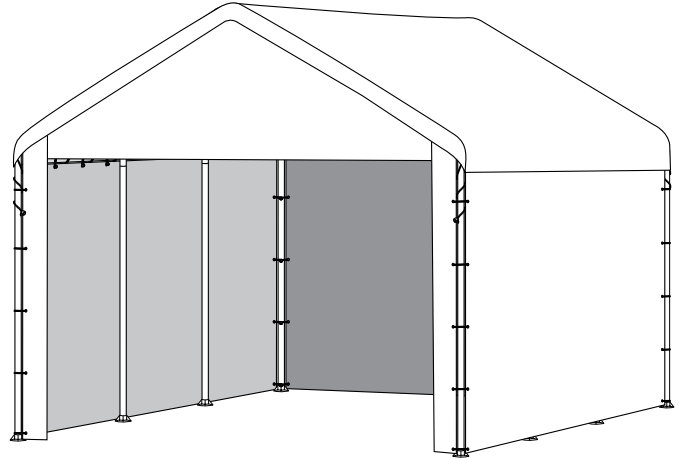
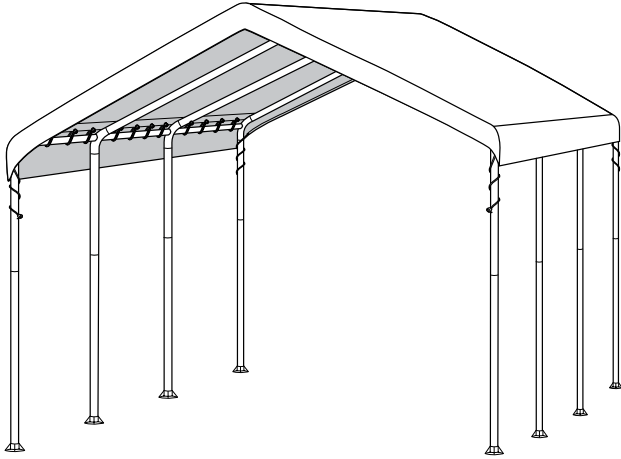

DESCRIPTION	MODÈLE N°
3 x 6,1 2-in-1 SuperMAX Tente & Kit D'Enclosure - 8 Pied - Blanc	23572

#### OUTILS RECOMMANDÉS

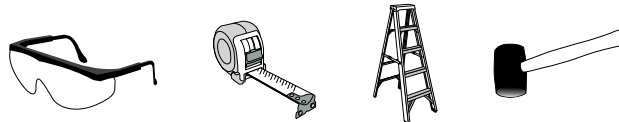

Lire **TOUTES** les instructions avant de monter. Cet abri **DOIT** être bien ancré.  
Ceci est une structure temporaire, il n'est pas recommandé d'en faire une structure permanente.

Avant de commencer: Il faut 3 personnes ou plus pour le montage qui prend environ 2+ heures.

  
**ShelterLogic®**  
150 Callender Road  
Watertown, CT 06795  
www.shelterlogic.com

**1-800-524-9970**

Canada:  
**1-800-559-6175**

## ATTENTION:

Ce produit Shelter est conçu avec des matériaux de la plus haute qualité. Il est conçu pour être utilisé avec la toile fabriquée par ShelterLogic. ShelterLogic®, LLC offre un abri et une protection contre les faits malfaisants du soleil, une pluie légère, la sève des arbres, les excréments animaliers et une légère tomber de neige. S'il vous plaît ancrez la structure ShelterLogic®, LLC d'une manière correcte. Un ancrage correcte, garder la toile bien tendue et sans accumulation de neige et sans débris est la responsabilité du consommateur. Prenez bien soin de lire et de comprendre les détails de l'installation, les remarques et avertissements avant l'installation finale du produit. Si vous avez des questions appeler le service clientèle afficher sur la première page de votre manuel d'installation. Aussi référencez-vous à la carte de garantie fournie avec votre achat.

## DANGER:

Choisissez avec soin l'emplacement de l'abri. **Danger: Installez à distance de fils électrique.** Faites attention aux lignes à haute tension, branches d'arbre et autre structure. NE PAS installer près de toits, ou tout autres structures des quels de la neige, glace, ou eau excessive pourrait tomber sur l'abri. Ne pas pendre d'objet sur labri.



## ATTENTION:

Risque de feu. NE PAS fumer ou utiliser des outils à flamme ouverte (barbecue, friteuse, fumeurs ou lanternes) dans ou aux alentours de l'abri. NE PAS stocker de liquide inflammable (gazoline, kérosène, propane, etc.) dans ou aux alentours de votre abri. N'exposer pas le toit ou les cotes à une flamme ouverte ou toute autre source de feu.

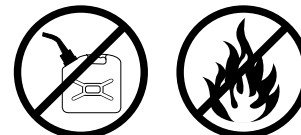

## AVERTISSEMENT:

Soyez très prudent pendant la construction de la charpente. Utilisez des lunettes de protection pendant la durée de l'installation. Sécurisez et boulonnez ensemble tout les tubes de la toiture pendant l'assemblage. Attention au bout des tuyaux.

## MISE EN GARDE:

### L'ANCRAGE CORRECT DE LA PORTE AUTOMATIQUE EST LA RESPONSABILITÉ DU CONSOMMATEUR.

ShelterLogic®, LLC n'est pas responsable pour tout dommage à l'unité. Toute porte automatique qui n'est pas ancrée correctement et de façon sécuriser a le potentiel d'être endommager, et ne sera pas couvert sous la garantie. Vérifier les ancrés et la charpente de façon périodique pour s'assurer de la stabilité. **REMARQUE:** La couverture de votre abri peut être rapidement enlevé et stocker avant des conditions météorologiques sévères. Si des vents forts ou des conditions sévères sont annoncées, nous recommandons d'enlever la couverture.

## PIÈCES DE REMPLACEMENT. ASSEMBLAGE. COMMANDES SPÉCIALES:

Des pièces de rechange ShelterLogic®, LLC et accessoires sont disponible direct de l'usine, inclus sont des kits d'ancrages, couverture de rechange, panneau et kit d'enclosure, kit de lumière et de ventilation, tube de charpente, portes à glissières et autres accessoires. Tous sont envoyés direct de l'usine à votre domicile.

### QUESTIONS – RÉCLAMATIONS – COMMANDES SPÉCIALES? APPELER NOTRE SERVICE CLIENTÈLE:

SERVICE CLIENTÈLE US: 1-800-524-9970 SERVICE CLIENTÈLE INTERNATIONAL: 001-860-945-6442 SERVICE CLIENTÈLE CANADIEN: 1-800-559-6175

HEURES D'OPÉRATIONS: LUNDI – VENDREDI: 8:30AM – 8:00PM EST, SAMEDI – DIMANCHE: 8:30AM – 5:00PM EST.

## ENTRETIEN ET NETTOYAGE:

Une couverture bien tendue assurera une vie plus longue et de meilleur performances. Toujours maintenir la couverture bien tendue. Une couverture mal tendue peut accélérer la détérioration de la couverture. Enlever du toit toute accumulation de neige ou de glace immédiatement avec l'aide d'un balai, d'un balai serpillère ou autre instrument à bord doux. Garder le raille propre et sans débris. NE PAS utiliser d'eau de javèle ou autre produits nettoyant abrasive pour nettoyer la couverture. Le panneau de porte peut être facilement nettoyé avec de l'eau et du savon. NE PAS utiliser des outils a bord coupant, ou des instruments comme râteau ou pelle pour enlever la neige. Cela pourrait trouer la couverture. N'utiliser pas d'eau sous haute pression.

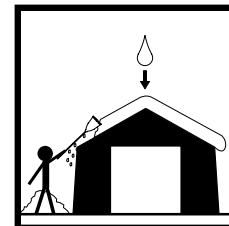







## GARANTIE:

Comprend une garantie limitée contre les défauts de fabrication. ShelterLogic®, LLC garantie aux propriétaires que si utiliser et installer de façon correcte, le produit et toutes pièces associer, seront sans défauts de fabrication pour une période de:

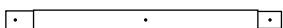
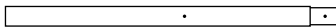
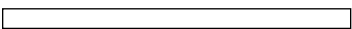
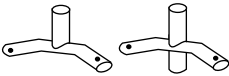
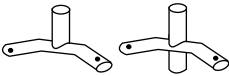
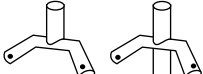
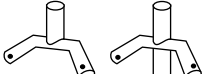
### 1 AN POUR LA COUVERTURE, LES PANNEAUX AVANT ET ARRIERE ET LA CHARPENTE.

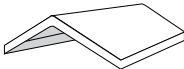
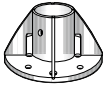
La période de garantie est déterminer par la date d'envoi de l'usine de ShelterLogic®, LLC, pour les commandes directes, ou par la date d'achat d'un distributeur autoriser à la vente. (S'il vous plaît conserver la copie de votre reçu d'achat). Si ce produit ou toutes pièces associées sont défectueuses ou manquantes au moment de la réception, ShelterLogic®, LLC réparera ou remplacera, à sa discrétion, les pièces défectueuses sans frais au consommateur. Les pièces de remplacement ou pièces réparées seront couvertes pour le reste de la garantie original limitée. Tout frais de port sera la responsabilité du consommateur. Pièces et remplacements seront envoyés en COD. Vous devez conserver l'emballage original pour les renvois. Si vous acheter dans un distributeur local, toutes réclamations doivent être accompagné du reçu d'achat. Après l'achat, remplissez et renvoyez la carte de garantie pour enregistrer le produit. Voir carte de garantie pour plus de détails.

### 3 x 6,1m 2-in-1 SuperMAX Tente & Kit D'Enclosure - List de Parties - Modèle n° #23572

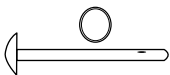
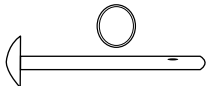
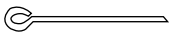
Description des Produits:	Quantité	Partie #
 Poteaux de chevrons cannelés, 54 1/2 po/ 138,4cm	8	10091
 Poteaux jambe, cannelés 76 po / 193 cm	8	10043
 Poteaux en Travers 77 po / 195,6 cm	9	10044
 (courbure peu profonde centrale supérieure) Raccords à 3 voies de structure	2	10046
 Raccords à 4 voies de structure	2	10048
 (coude fermé faisant le coin latéral) Raccords à 3 voies de structure	4	10045
 Raccords à 4 voies de structure	4	10047
 Sandows	104	10066
 Tente Couverture	1	10302
 Pieds en Plastique	8	10050
 Panneaux muraux	2	10082
 Panneau arrière (solide)	1	10301
 Porte avec 2 fermetures à glissière	1	10303
 TwistTite™ (Sandows + "S" crochets)	4	10056
 Courtes Broches/Boucles 6,4 x 57,2 mm	4	10051
 Longues Broches/Boucles 6,4 x 73 mm	8	10052
 Ancre	8	10431

# 1. ÉTALER LA CHARPENTE DU TOIT

L'assemblage est plus facile si on étale les pièces de tuyau comme montré à l'endroit où on veut mettre l'abri.

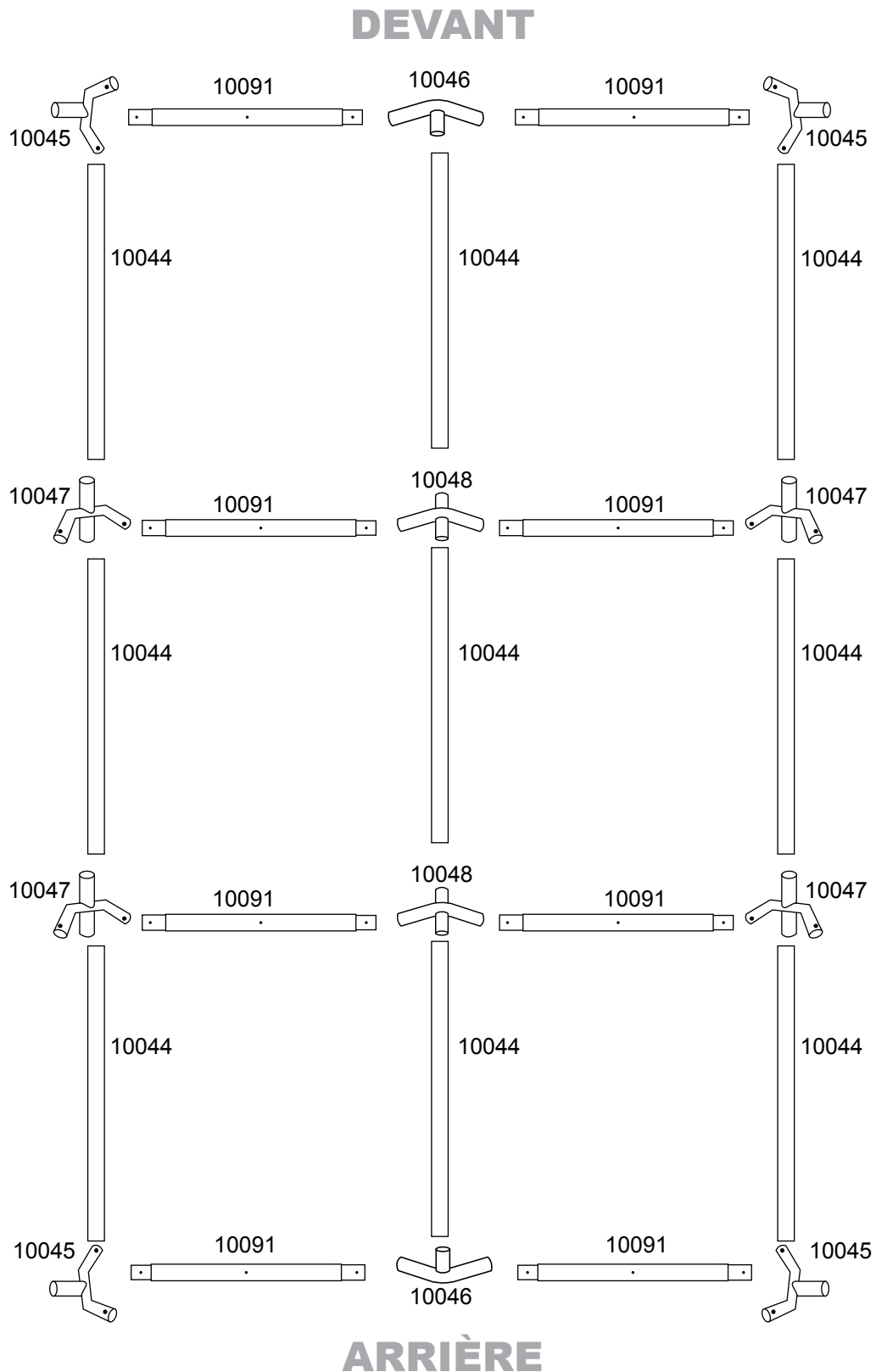

## 2. ASSEMBLAGE DU TOIT

REMARQUE: Commencez par le faisceau central, puis assemblez les côtés

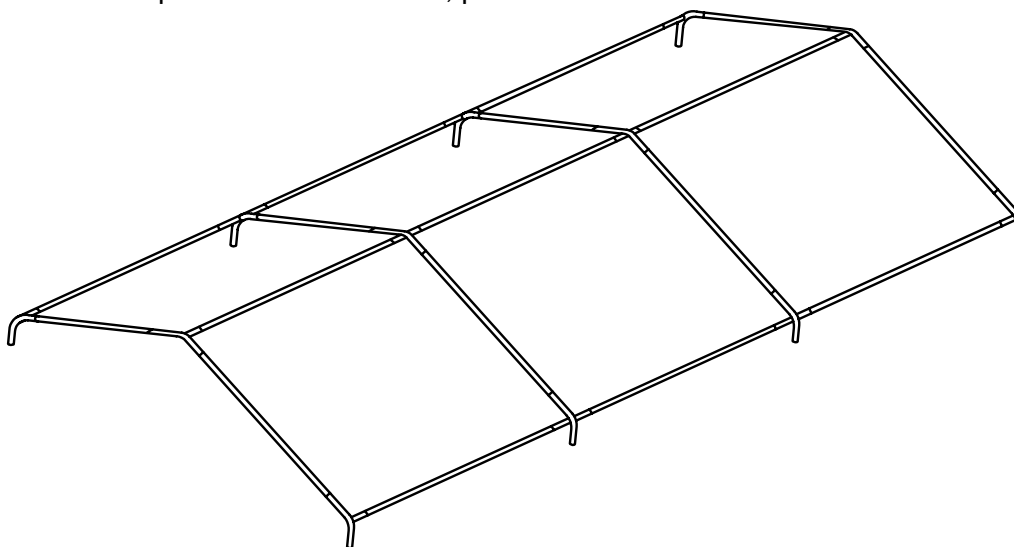

## 3. ATTACHER ET FIXER LES PIEDS

A. Insérez les poteaux de jambe (10043) dans les plats de pied (10050). Alignez les trous

B. Insérer longue broche (10052) dans le trou pour fixer le pied. Recommencer pour chaque pied.

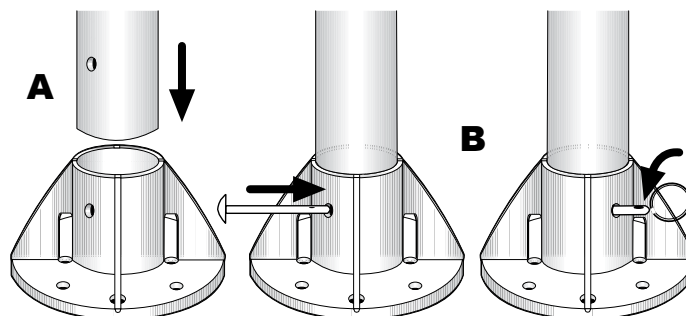

## 4. ASSEMBLEZ LES JAMBES ET LES PIEDS

Attachez toutes les jambes à un côté d'abord. Laissez l'autre côté du toit encadrer le repos au sol.

Répétition pour le bord opposé.

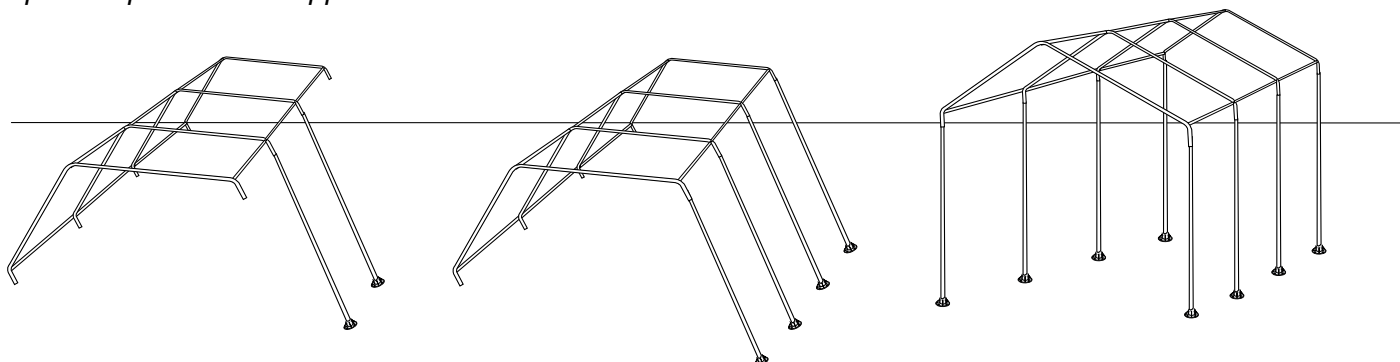

## 5. FIXER LES PIEDS

Pour fixer les jambes centrales au toit, insérez chacune des 8 broches courtes (10051) par le trou au bas de chacun des 4 connecteurs de voie.

Tournez les jambes au besoin pour aligner les trous. Ceci terminera la jambe pour ce côté. Répétition pour l'autre côté.

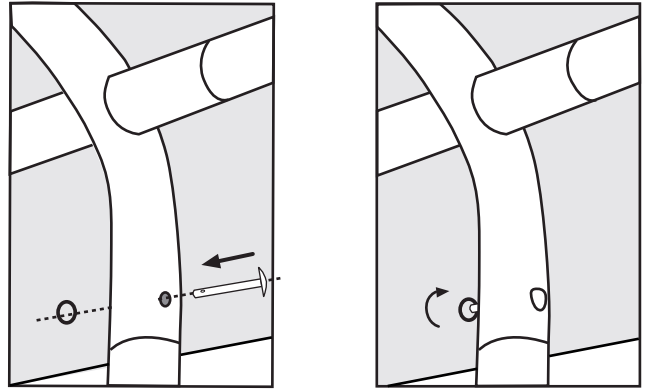

## 6. ANCREZ LA TRAME

**A.** Il y a quatre trous sur chaque pied de base dans lequel le point d'attache peut entrer. Choisissez un trou dans chaque pied de base. Insérez chaque point d'attache dans le sol jusqu'à ce que la tête ronde touche le pied de base.

**B.** Insérez un point d'attache dans chacun des 8 pieds de base.

**C'est un point d'attache provisoire de transitoire. Non destiné à l'utilisation permanente.**

ShelterLogic® Ancrage du Kit #10073 est recommandé.

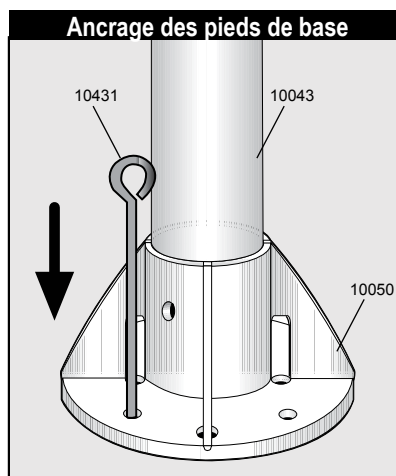

## 7. POSEZ LA TOILE ET SECURISEZ LA A LA CHARPENTE

- A. Posez la toile par dessus la charpente avec le panneau avec les œillets vers le bas, Alignez avec les tubes horizontaux.
- B. Assurez vous que la toile soit bien aligner sur la charpente, sécurisez les quatre coins de la toile avec les sandows (10066) à la charpente, ensuite attachez le reste des sandows.

*Réajustez les sandows le long des poteaux pour s'assurez que la toile soit bien alignée et tendue sur la charpente.*

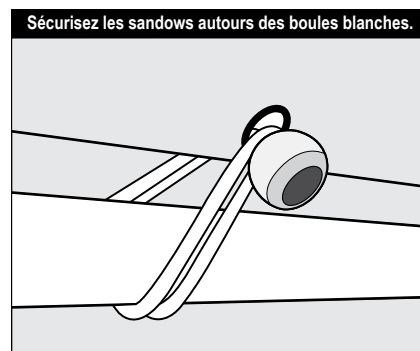
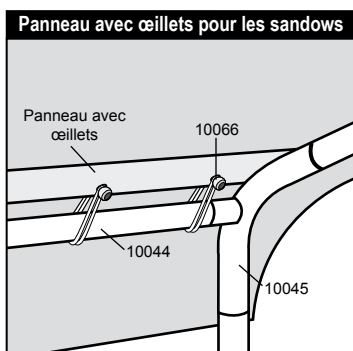
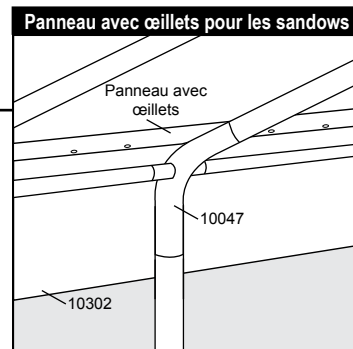
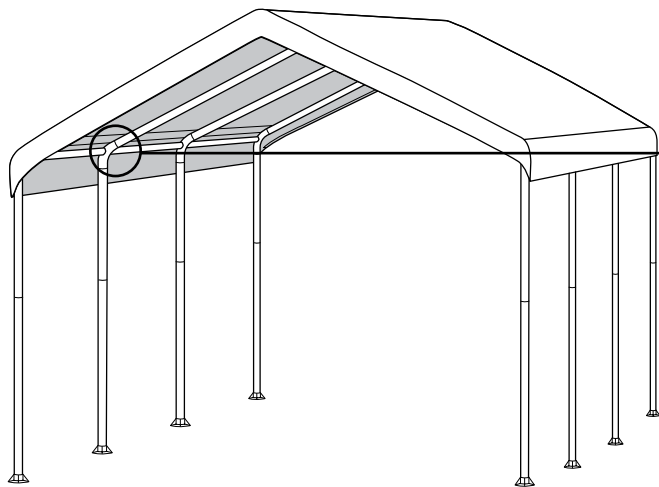

## 8. ATTACHEZ LES MURES A LA CHARPENTES

*Attache de panneaux de rubrique de description d'écran à encadrer avec des sandow.*

**A.** Attachez tous les panneaux de rubrique de description avec des bungees au premier supérieur. Ajustez les panneaux comme nécessaire pour assurer un serré et même équipé avant la fixation aux.

**B.** En fixant des panneaux de rubrique de description aux jambes, notez que chaque bungee est partagé avec le panneau.

**REMARQUE:** Les tirettes de panneaux de porte doivent être fermées en fixant le panneau de porte.

**ATTENTION :** Les sandow sont sous la tension extrême. Faites attention en installant. Les verres de sûreté sont a recommandé d'empêcher des .

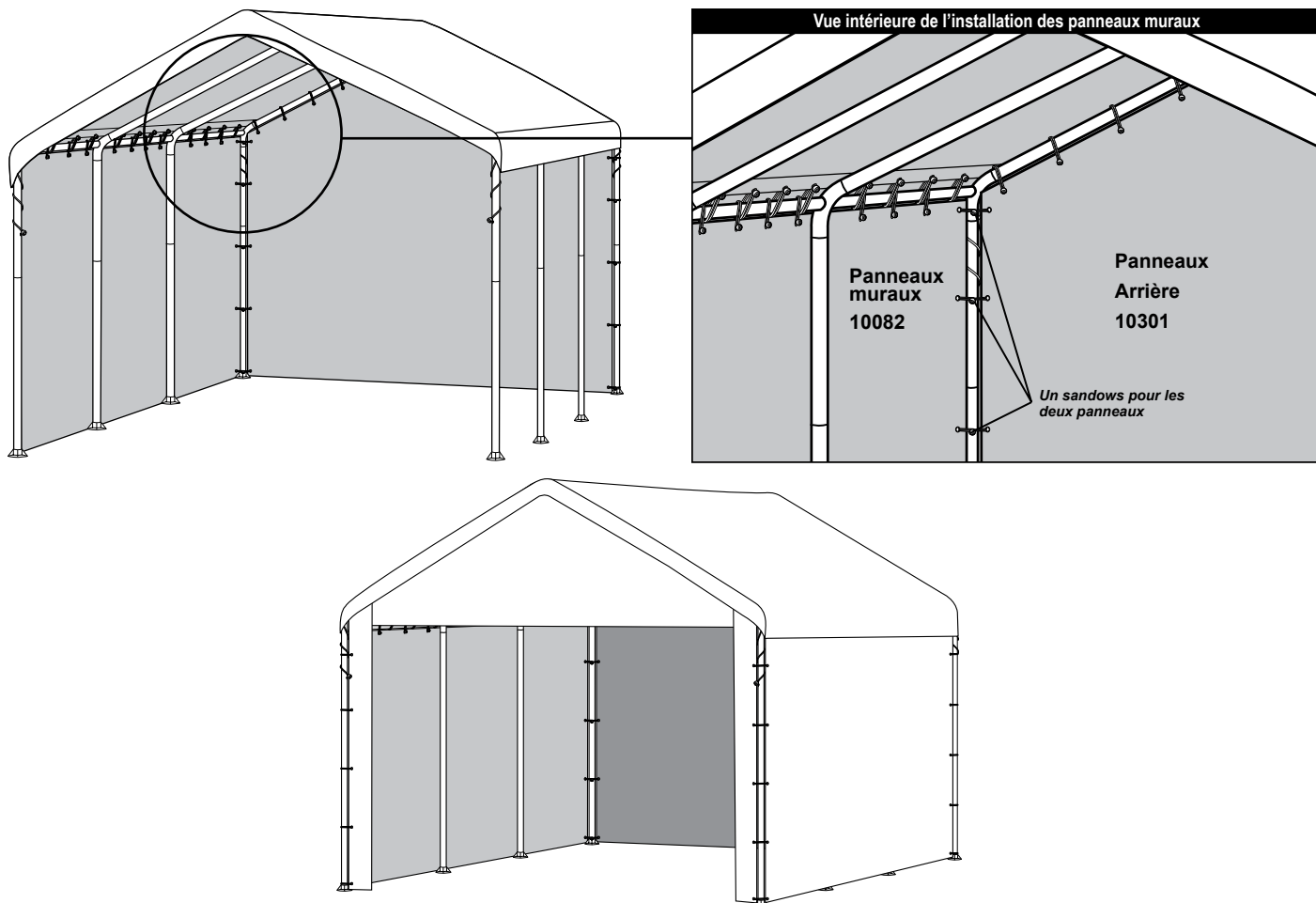

## 9. TENDEZ LA TOILE AVEC LE TWIST TITE™

**A.** Entourer la corde avec la boule en plastique et le crochet en S aux coins de la toile autour des jambes des coins. Insérez le crochet en S dans le trou du poteau de la jambe de coin.

Tournez les jambes vers l'intérieure de l'abri jusqu'à ce que la toile soit bien tendue. Tournez les poteaux de façon égale pour s'assurer que la toile reste bien alignée lorsqu'elle est tendue.

**B.** Pour maintenir la jambe, entourer la TwistTite™ corde autour du rail en travers et insérez son crochet de « S » dans le trou aligné du poteau de jambe et du connecteur à trois voies.

Ceci empêchera la jambe de « détordre ». Faites ceci à chaque coin.

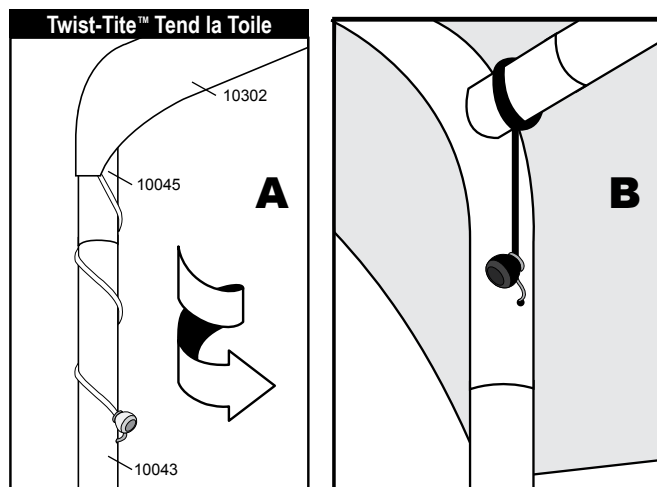



# 3 x 6,1 m

## 2-IN-1 SuperMAX CANOPY™ & KIT DEL RECINTO

### Instrucciones de Ensamble

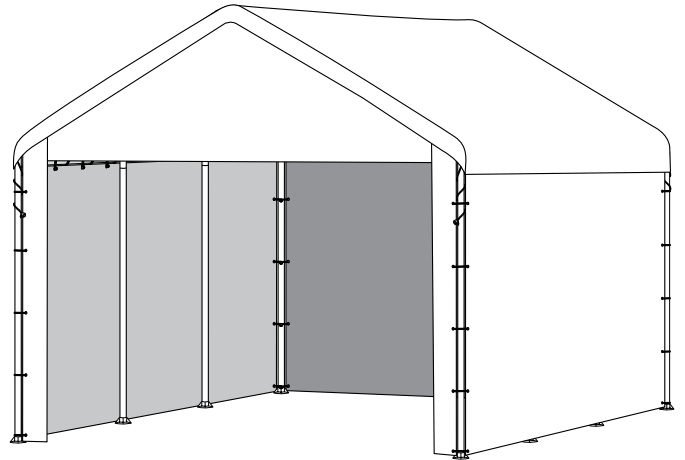
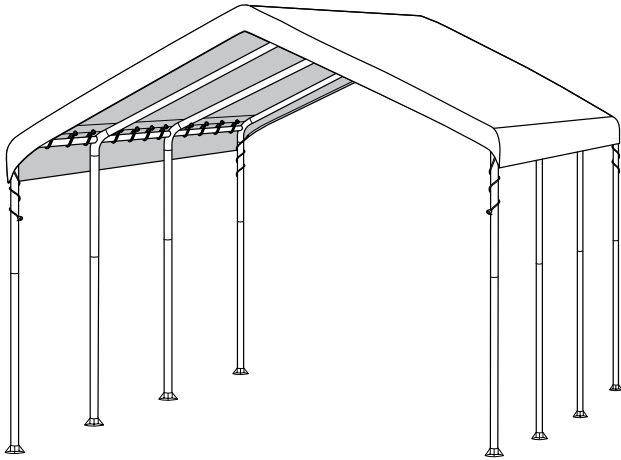

DESCRIPCIÓN	MODELO #
3 x 6,1m 2-in-1 SuperMAX™ Canopy & Kit del Recinto - 8 Pierna - Blanco	23572

#### HERRAMIENTAS RECOMENDADAS

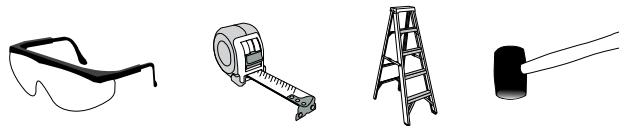

Por favor lea las instrucciones **COMPLETAMENTE** antes de ensamblar. Esta carpa **DEBE** de estar anclada de manera asegurada. **ESTA ES UNA ESTRUCTURA TEMPORAL Y NO SE RECOMIENDA COMO ESTRUCTURA PERMANENTE.**

Antes de empezar: se recomiendan 2 o más personas para ensamblar, el tiempo aproximado de ensamble son 3 horas.



**ShelterLogic®**  
 150 Callender Road  
 Watertown, CT 06795  
[www.shelterlogic.com](http://www.shelterlogic.com)

**1-800-524-9970**

Canada:  
**1-800-559-6175**

## ATENCIÓN:

Este producto del cobertizo se diseña con el material de más alta calidad disponible. Se diseña para caber la cubierta de tela de encargo de **ShelterLogic®**, LLC incluida. Los cobertizos de **ShelterLogic®**, LLC ofrecen almacenaje y la protección contra el daño causado por el sol, la lluvia ligera, la savia del árbol, excremento de animal o pájaros y la nieve ligera. Por favor ancle esta estructura de **ShelterLogic®**, LLC correctamente. Vea el manual para más detalles de anclaje. El anclaje apropiado, manteniendo la cubierta apretada y libera de nieve y la basura o desechos es la responsabilidad del consumidor. Por favor lea y entienda el detalle de la instalación, las advertencias y las precauciones antes de la instalación final. Si usted tiene cualquier pregunta llame el número del servicio de atención al cliente enumerado en la cubierta del manual. Refiera por favor a la garantía incluida con su compra.

## PELIGRO:

Antes de instalar consulte con su municipio sobre los códigos que puedan tener sobre este tipo de cobertizo. Seleccione la localidad de su cobertizo cuidadosamente. **Peligro: Aléjese de líneas de energía eléctrica.** Revise que no haya líneas de energía eléctrica, ramas de árboles u otras estructuras que puedan descargar nieve, hielo o escurrimientos sobre su cobertizo. Compruebe para saber si hay tubos o alambres bajo tierra antes de empezar a varar. NO cuelgue objetos del techo o de los cables de soporte.

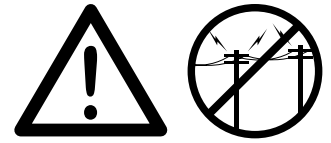

## ADVERTENCIA:

Riesgo de fuego. No fume o utilice aparatos con una flama descubierta en o alrededor del cobertizo. NO cuelgue objetos del techo o en los cables de soporte. Utilice implementos de fuego abierto dentro de o cerca del cobertizo. NO guarde líquidos inflamables (gasolina, querosina, propano, etc.) en su cobertizo. No exponga la parte superior o los lados de su cobertizo a un fuego abierto u otras fuentes de fuego. NO utilice parillas, fosas con fuego, aparatos para freír o para ahumar dentro del cobertizo.



## PRECAUCIÓN:

Tenga cuidado al erigir el marco. Utilice gafas de seguridad durante la instalación. Asegure y emperne juntos los postes de arriba durante la asamblea. Guárdese de los extremos del poste.

## ANCLAJE APROPIADOS DEL MARCO SON LA RESPONSABILIDAD DEL CONSUMIDOR

**ShelterLogic®**, LLC no es responsable de daño a la unidad o al contenido. Por causas naturales, cualquier cobertizo que no se ancle con seguridad tiene el potencial para volar lejos estropeando causando daño, y no se cubre bajo la garantía. Compruebe periódicamente las anclas para asegurar la estabilidad del cobertizo. **ShelterLogic®**, LLC no puede ser responsable de ningún cobertizo que arranque. **NOTA:** La cubierta de su cobertizo se puede quitar y almacenar rápidamente antes de condiciones atmosféricas severas. Si fuertes vientos o el tiempo severo se pronostica en su área, recomendamos el retiro de la cubierta.

## PARTES DE REEMPLAZO, ENSAMBLAJE, ORDENES ESPECIALES:

Las piezas y los accesorios genuinos de recambio de **ShelterLogic®**, LLC están disponibles de la fábrica, incluyendo los kits de anclaje para casi cualquier uso, cubiertas del reemplazo, kits de pared y del recinto, kits del respiradero y de luz, tubos del marco, puerta de cremallera y otros accesorios. Todos los artículos son enviados de la fábrica directamente a su puerta.

**¿PREGUNTAS - DEMANDAS - ÓRDENES ESPECIALES? LLAME NUESTRO TELÉFONO DIRECTO DEL SERVICIO DE ATENCIÓN AL CLIENTE:**

SERVICIO DE ATENCIÓN AL CLIENTE DE EE.UU.: 1-800-524-9970 SERVICIO CLIENTE INTERNACIONAL: 001-860-945-6442 SERVICIO CLIENTE DE CANADÁ: 1-800-559-6175

**HORAS DE OPERACIÓN: 8:30 AM-8:00 PM DE LUNES-VIERNES HORA DEL ESTE, 8:30 AM-5:00 PM DE SABADO-DOMINGO HORA DEL ESTE**

## CUIDADO Y LIMPIEZA:

Una cubierta apretada asegurará funcionamiento y una vida más larga. Mantenga siempre una cubierta apretada. La tela floja puede acelerar la deterioración de la cubierta. Quite inmediatamente cualquier nieve o hielo acumulada en la estructura de la azotea con una escoba, fregona o otro instrumento suave. Tenga mucho cuidado al quitar nieve de la cubierta y siempre desde fuera de la estructura. No utilice el blanqueo o los productos abrasivos ásperos para limpiar la cubierta de tela. La cubierta se puede limpiar fácilmente con el jabón y agua. No utilice las herramientas o los instrumentos duro-afilados como los rastrillos o las palas para quitar nieve. Esto podría dañar y causar punturas a la cubierta.

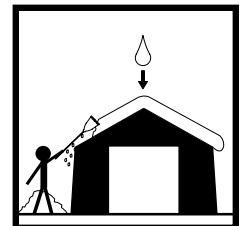







## GARANTÍA:

Este cobertizo lleva una garantía limitada completa contra defectos en la ejecución de ser hechas. **ShelterLogic®**, LLC autoriza la garantía al comprador original que si está utilizado correctamente e instalado, el producto y todas las piezas asociadas, están libres de defectos del fabricante por un período de:

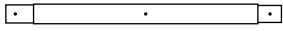
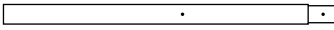
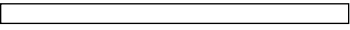
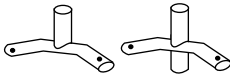
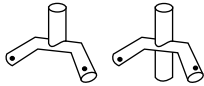
**1 AÑO PARA LA TELA DE LA CUBIERTA, LOS PANELES DE EXTREMO Y EL MARCO**

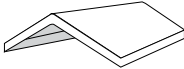
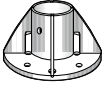
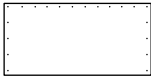
El período de garantía se determina mediante la fecha cuando se embarque de **ShelterLogic®**, LLC, para compras hechas directamente en la fábrica o la fecha de compra cuando se adquiere con un detallista autorizado, (por favor guarde su copia del recibo de compra). Si se encuentra que este producto o cualquiera de sus partes asociadas tienen algún defecto o faltan partes al momento de recibir el producto, **ShelterLogic®**, LLC reparará o reemplazará, de acuerdo a su opción, la parte defectuosa sin costo alguno para el comprador original. Partes de reemplazo o partes reparadas serán cubiertas durante el tiempo restante el Período de la Garantía Original Limitada. Todos los costos de embarque serán la responsabilidad del cliente. Las partes y reemplazos se mandarán por cobrar. Se deben de guardar los materiales de embalaje originales para el embarque de regreso. Si su compra la efectuó con un representante local, todas las reclamaciones deben de tener una copia del recibo original. Después de la compra, por favor llene y mande su tarjeta de garantía para así registrar su producto.

### 3 x 6,1m 2-in-1 SuperMAX Canopy™ & Kit del Recinto - Lista de Partes - Modelo #23572

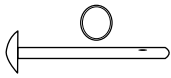
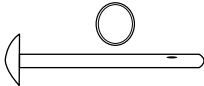
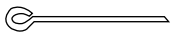
Description of Parts:		Quantity	Part #
	Tubos-vigas, Swedged 54 1/2 po / 138,4cm	8	10091
	Postes verticales 76 po / 193 cm	8	10043
	Postes Transversales 77 po / 195,6 cm	9	10044
	Conectores de estructura de 3 extremos (codo superior, codo moderado)	2	10046
	Conectores de 4 vías de la armazón	2	10048
	Conectores de estructura de 3 extremos (codo lateral, codo agudo)	4	10045
	Conectores de 4 vías de la armazón	4	10047
	Cuerdas Bungee	104	10066
	Cubierta de Carpa	1	10302
	Base de las Patas	8	10050
	Paredes laterales	2	10082
	Pared Posterior	1	10301
	Puerta de 2 Cremalleras	1	10303
	TwistTite™ set (Cuerda + "S" ganchos)	4	10056
	Contactos/Anillos Cortos 6,4 x 57,2 mm	4	10051
	Contactos/Anillos Largos 6,4 x 73 mm	8	10052
	Anclas	8	10431

# 1. DIAGRAMA DE LA ESTRUCTURA DEL TECHO

El ensamblaje es más fácil si distribuye todas las piezas de tubos como se ilustra en el área donde desea colocar el cobertizo.

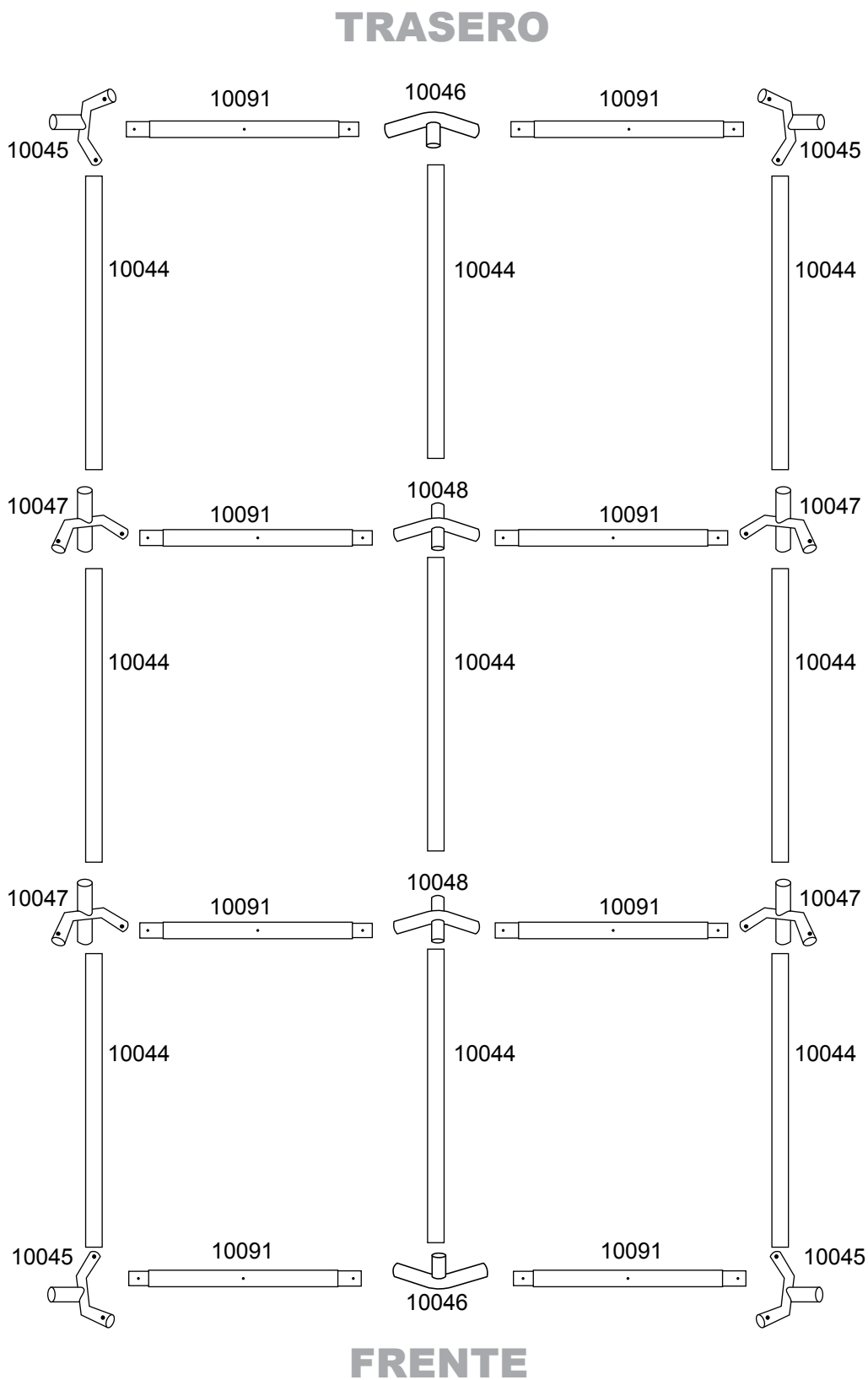

## 2. ENSAMBLE EL TECHO

NOTA: comience con el haz de centro, entonces ensamble las caras.

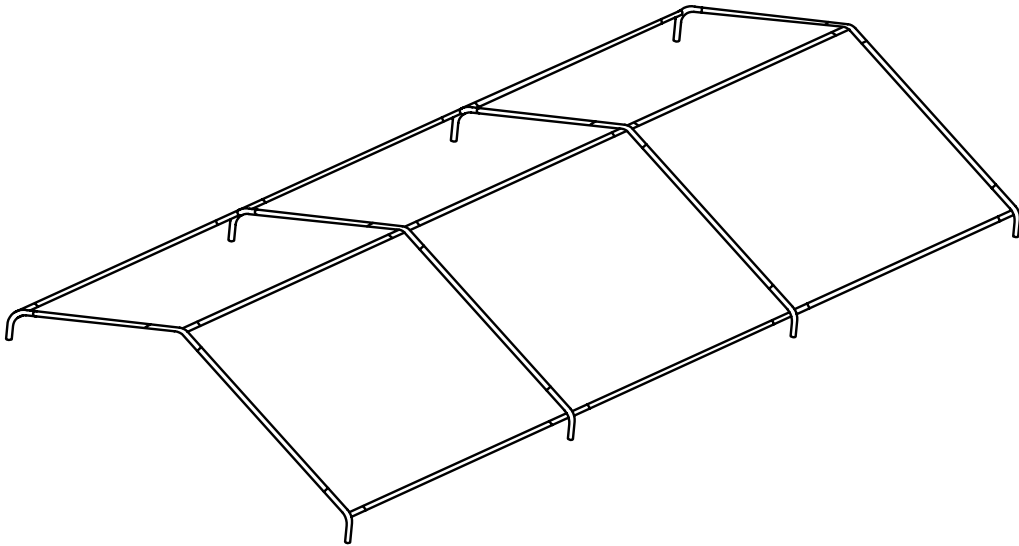

## 3. ENSAMBLE LOS PIES A LAS PIERNAS

A. Inserte los polos de la pierna (10043) en las placas del pie (10050). Alinee los agujeros.

B. Inserte un contacto largo (10052) a través de las 8 piernas para asegurar el pie bajo.

*Repetición con cada pierna.*

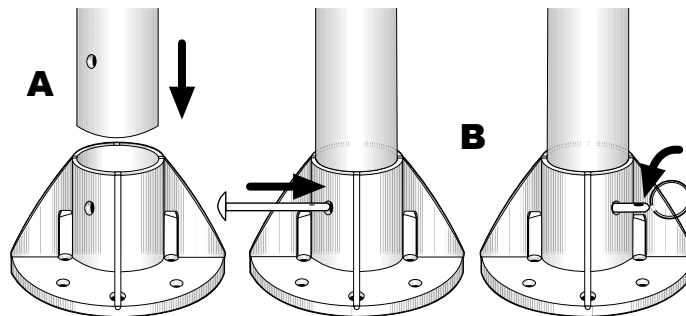

## 4. ENSAMBLE LAS PIERNAS AL MARCO DEL TEJADO

Ensamble todas las piernas a una cara primero. Deje la otra cara del tejado enmarcar resto en la tierra.

*Repetición para la cara opuesta.*

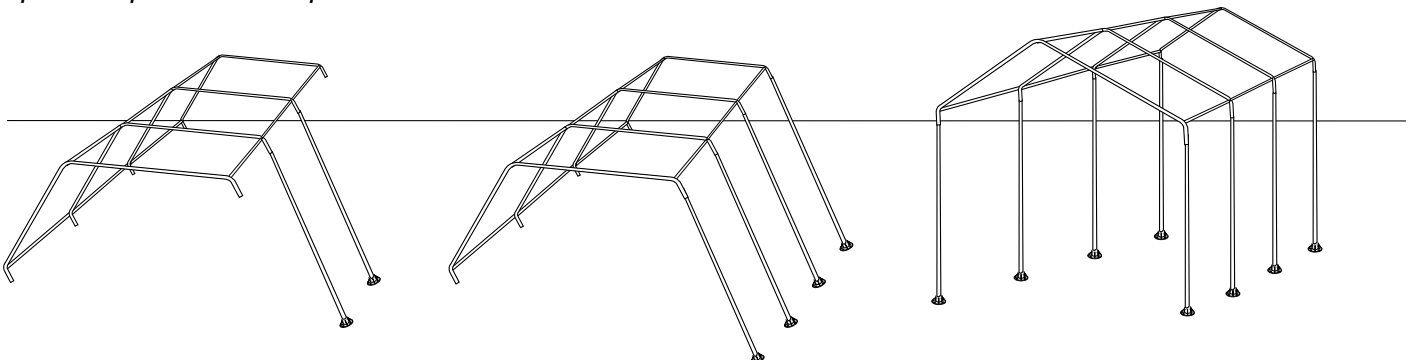

## 5. ASEGURE LAS PIERNAS

Para asegurar las patas del toldo al ensamble del techo, inserte 8 seguros (10051) por el orificio and fondo de cada conector de 4 –vías.

Rote la pata si es necesario para alinear los orificios. Esto completa el ensamble de patas para este lado. Repita los mismos pasos del otro lado.

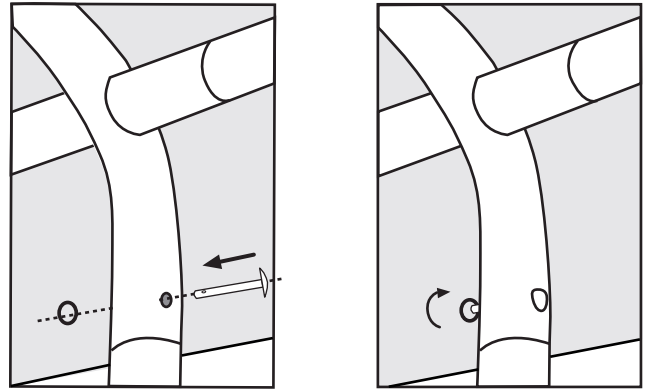

## 6. ANCLA EL MARCO

**A.** Hay cuatro agujeros en cada base de la pata que el ancla necesita ir ahí.

Seleccione un agujero en cada base de la pata. Introduzca cada ancla dentro de la tierra hasta que la cabeza redonda esté tocando la base de la pata.

**B.** Introduzca una ancla dentro de todas las 10 bases para pata.

***Este es un anclaje temporal. No se recomienda para uso permanente.***

ShelterLogic® Kit de ancla #10073 se recomienda.

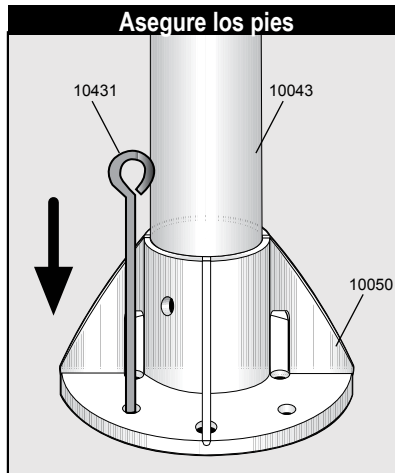

## 7. COLOQUE LA CARPA Y ASEGURELA AL MARCO

- A.** Coloque la cubierta sobre el marco ensamblado con los paneles de orificios hacia abajo, alineados con los rieles horizontales.
- B.** Cerciórese de que la cubierta esté apropiadamente alineada en el marco, asegure las cuatro esquinas de la carpa con cuerdas bungee (10066) al marco primero. Adjunte las cuerdas bungee restantes.

*Reajuste las cuerdas bungee en posición a lo largo del poste según se necesite para asegurarse de que la carpa quede apretada y uniforme en el marco.*

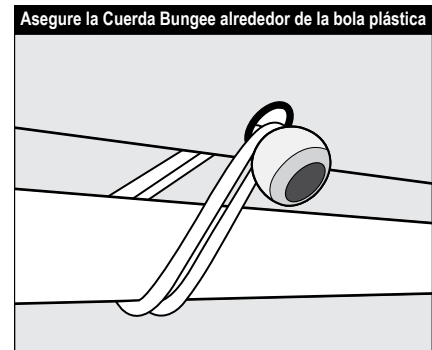
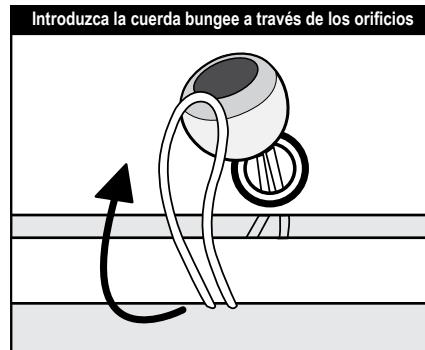
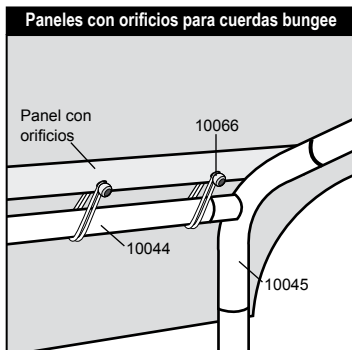
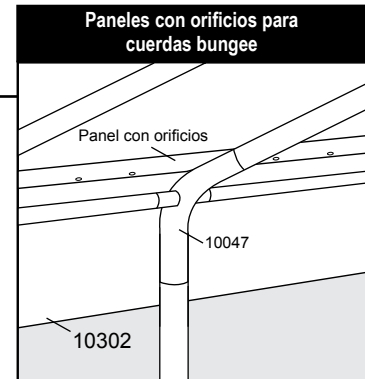
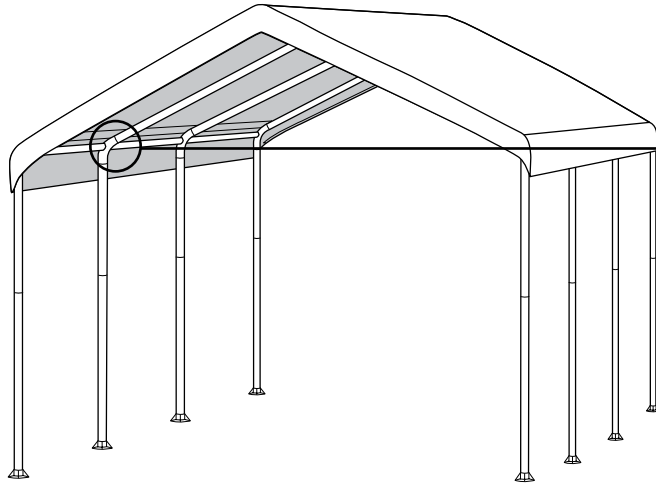

## 8. ATE LAS PAREDES LATERALES AL MARCO

*Fijación de los paneles del recinto del toldo a enmarcar con las cuerdas de amortiguador auxiliar.*

**A.** Asocie todos los paneles del recinto con los amortiguadores auxiliares en el primer superior. Ajuste los paneles como necesario para asegurar un apretado e incluso para caberlo antes de asegurar a las piernas.

**B.** Al asegurar los paneles del recinto a las piernas, observe que cada amortiguador auxiliar está compartido con el panel.

**NOTA:** *Door panels zippers must be closed when securing door panel.*

**PRECAUCIÓN:** *los bugees están bajo apretado extremo. Tenga cuidado al instalar. Las gafas de seguridad se recomiendan para evitar lesión.*

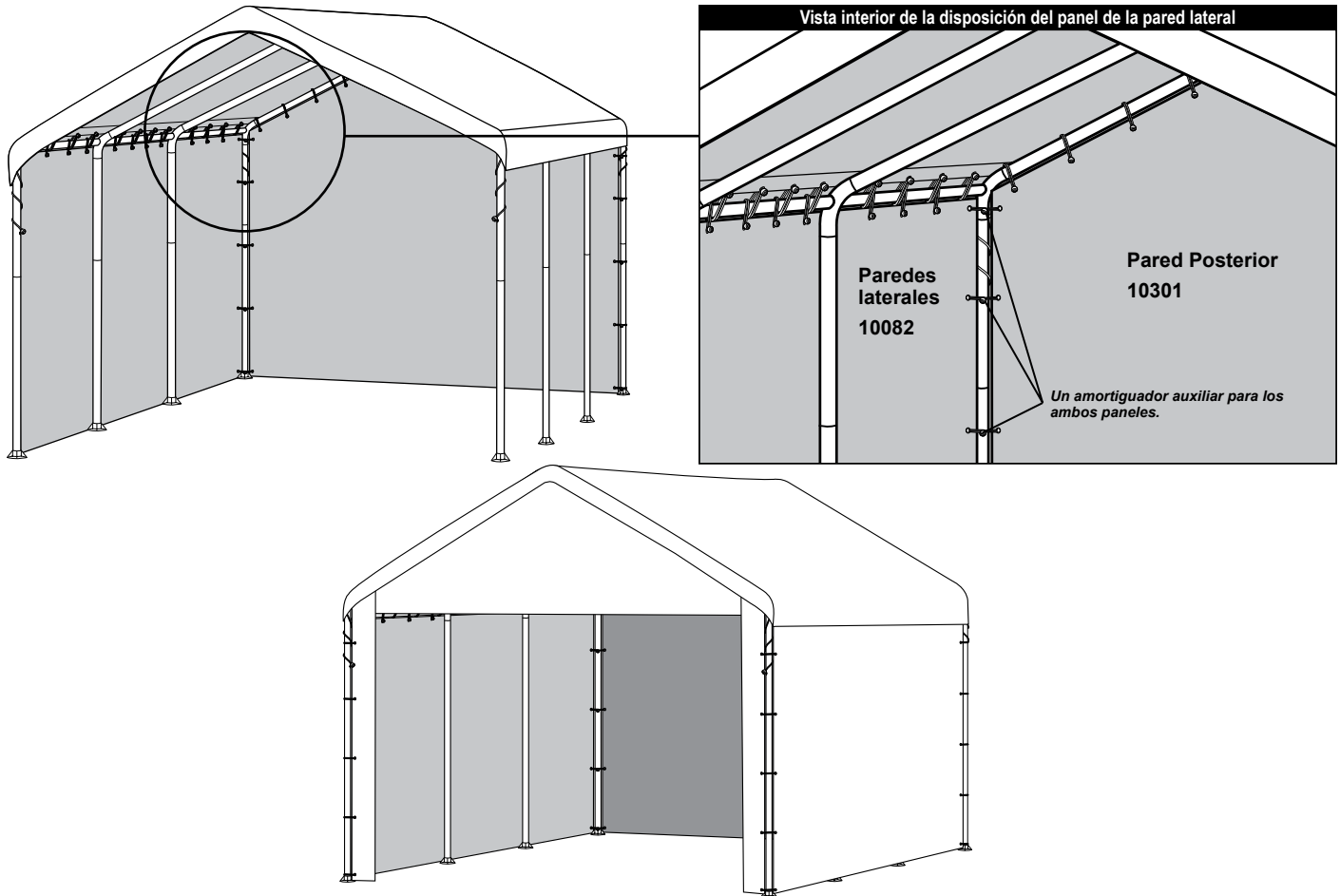

## 9. APRIETE LA CUBIERTA CON TWIST TITE™

**A.** Envuelva la cuerda con la bola plástica y el gancho "S" en las esquinas de la carpa alrededor de las esquinas de los postes de la patas.

Envuelva cada poste de pata hacia la parte de adentro de la carpa hasta que se apriete. Gire los postes de las patas equitativamente para asegurarse que la cubierta esté alineada durante el apretado.

**B.** Para mantener la pierna, envuelva la TwistTite™ cuerda alrededor del carril cruzado y inserte su gancho de "S" en lined-up agujero alineado del polo de la pierna y del conector de tres vías.

Esto evitará que la pierna "desenrosque". Haga esto en cada esquina.

